

KÄRCHER



MULTIFUNKTIONAL, UMWELTFREUNDLICH, KOMFORTABEL.

Die flexiblen Alleskönner für Ihre Kommune

Bruntink  Voorst

PROFESSIONAL | MIC 35, MIC 42

BOS- TUIN- PARK- EN GOLFBAANMACHINES



Bruntinkvoorst.nl

LEISTUNG, FLEXIBILITÄT, UMWELTSCHUTZ.

Die richtige Maschine, zur richtigen Zeit, am richtigen Ort. Mit Kärcher Kommunalmaschinen sind Sie optimal aufgestellt, um die vielfältigen täglichen Aufgaben komfortabel und effizient zu erledigen.



ROBUST, KOMPAKT, EFFIZIENT.

Komfortable Großraumkabine
mit 360°-Rundumsicht

Kompakte Abmessungen

Modernste Dieselmotortechnik*

Effizientes Schnellwechselkonzept

Bis zu 5 Anbaumöglichkeiten

* MIC 35 und MIC 42 erfüllen Anforderungen der
Abgasemissionswerte der STAGE V nach 97/68 EG



Durchdachtes Servicekonzept

Innovative Knicklenkung

Hohe Zuladung und Hubkraft

Robustes Rahmenkonzept
angelehnt an Baumaschinen

True Track
für 100%ige Spurtreue

Hydrostatischer Allradantrieb
mit Traktionskontrolle

Unsere Kommunalmaschinen begeistern Einsatzleiter, Fahrer und Werkstattmitarbeiter gleichermaßen mit bis zu 84 PS, innovativen Ausstattungsdetails, einem hohen Komfortanspruch,

dem durchdachten Servicekonzept und ihrer Einsetzbarkeit in städtischen Umweltzonen. Zu jeder Jahreszeit, bei jedem Wetter, für nahezu jede kommunale Aufgabe.

ALLES, WAS SIE BRAUCHEN.

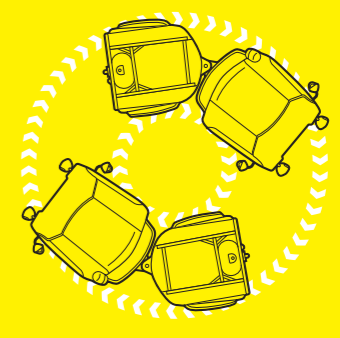
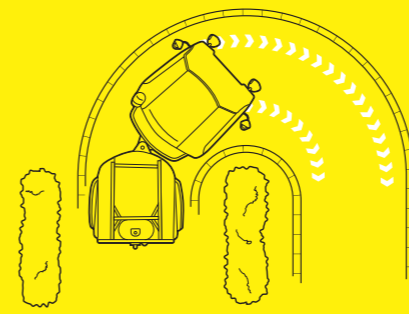

Kompakter als Sie glauben Für Einsätze in innerstädtischen Gebieten ist eine gewisse Kompaktheit des Fahrzeugs unabdingbar. Deshalb sind unsere Kommunalmaschinen so schmal, kurz und niedrig wie technisch möglich. Dazu verfügen sie über einen tiefen Schwerpunkt, und auch der Einstieg ist bewusst sehr niedrig gehalten.

Ganzjährig beste Traktion Durch den permanenten hydraulischen Allradantrieb mit Traktionskontrolle ist beste Bodenhaftung zu jedem Zeitpunkt gewährleistet. Für ganz extreme Anwendungen bieten wir für einige unserer Maschinen optional auch eine Differenzialsperre an.

Wendiger als wendig Unsere innovative Knicklenkung macht beinahe Unmögliches möglich und erlaubt maximale Flexibilität. Damit ausgestattet, läuft der Hinterwagen stets exakt in der Spur des Vorderwagens. Dank dieser extremen Wendigkeit und der 100%igen Spurstreue wird jedes Hindernis und jeder Randstein mühelos umfahren. Garantiert ganz ohne anzuecken.

Kommunalmaschinen von Kärcher vereinen die Vorteile multifunktionaler Geräteträger und Saugkehrmaschinen in einem Fahrzeug, verbinden geringe Abmessungen mit robuster Qualität und einen kräftigen Antrieb mit maximalem Umweltschutz. Das intuitive und logische Bedienkonzept sowie übersichtliche und bequeme Großraumkabinen sorgen ganzjährig für viel Komfort, während das vielseitige Schnellwechselsystem und der schnelle Zugang zu allen Servicekomponenten flexibles und effizientes Arbeiten ermöglicht.

Robust. Für den harten Arbeitsalltag Abgeleitet aus der Welt der Baumaschinen, besteht der Tragrahmen unserer Kommunalmaschinen aus einer dickwandigen Spezialkonstruktion, die souverän alle Fahrzeugkomponenten und Anbaugeräte trägt. Hohe Achslasten erlauben auch eine frontseitige Montage schwerer Anbaugeräte, was für Winterdienst und Grünpflege von entscheidender Bedeutung ist.

Die Wohlfühlkabine Geräumige Kabinen sind für den Bediener nicht nur sehr viel komfortabler, dank 360°-Rundumsicht verbessern sie auch den Blick aufs Wesentliche und steigern so die Sicherheit. Selbstverständlich sind unsere Kabinen ROPS-geprüft und bieten mit ihren effizienten Lüftungssystemen sowie der optionalen Klimaanlage auch in der heißen und der kalten Jahreszeit beste Arbeitsbedingungen.

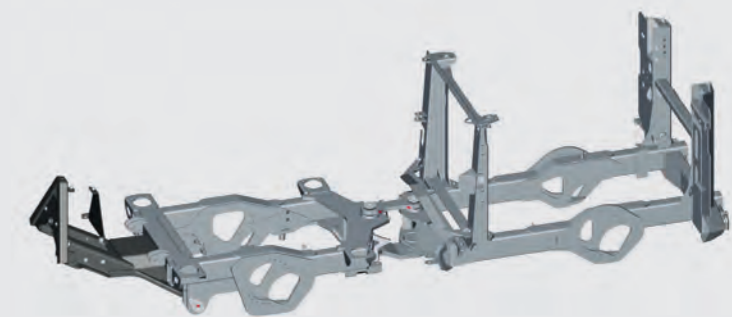

STARK, SAUBER UND SEHR FLEXIBEL.

WECHSEL IN WENIGEN MINUTEN

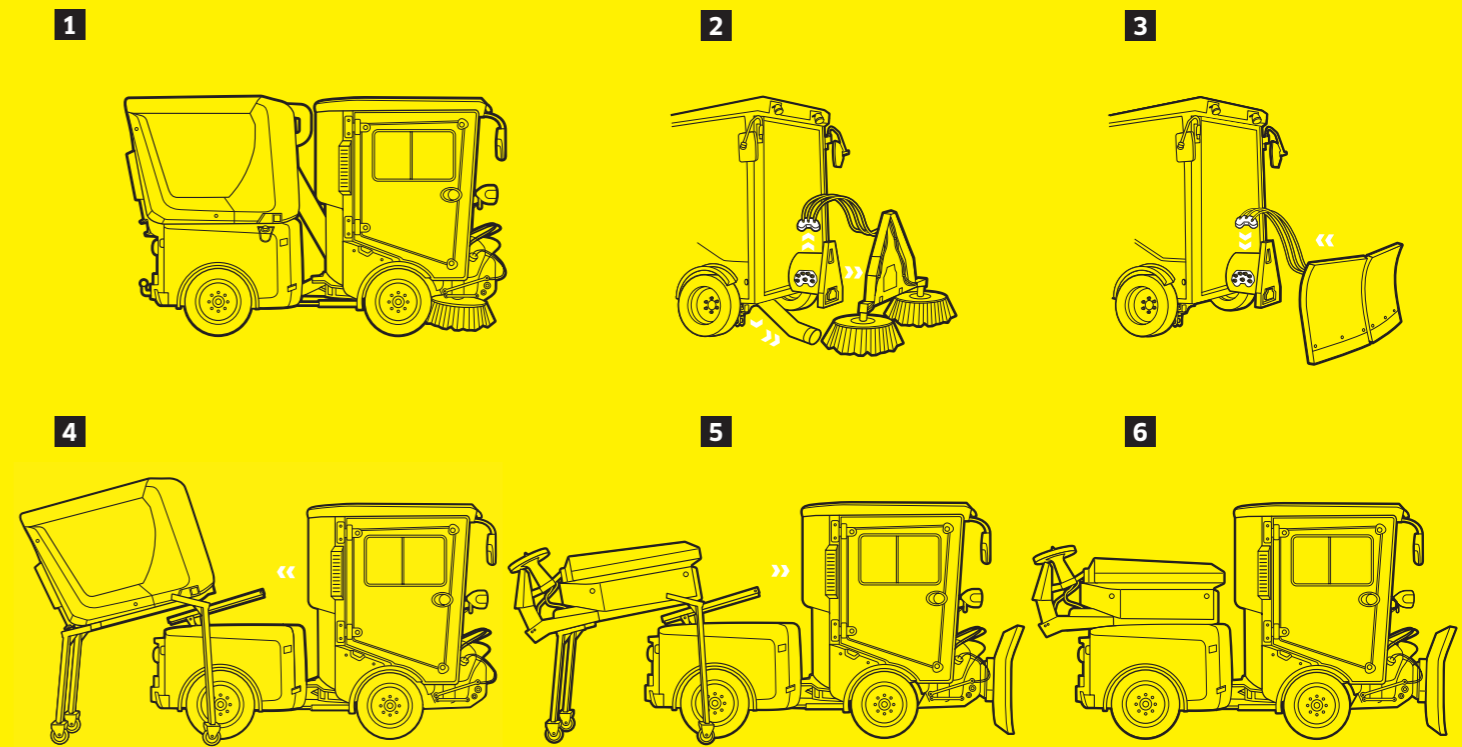

Rüstzeiten, Motorenleistung, Emissionsgesetzgebung: Die Anforderungen auf ganz unterschiedlichen Ebenen und aus ganz unterschiedlichen Richtungen sind vielschichtig. Unsere Lösungen sind es auch.

Ob lokal, regional oder global: Gesetzgeber weltweit verschärfen die Emissionsgesetzgebung und steigern damit auch die Anforderungen an heutige Antriebssysteme. Mit unseren beiden 35 bzw. 42 PS starken Yanmar-Common-Rail-Dieselmotoren mit Partikelfilter sind wir dabei bestens aufgestellt. Ihre Abgaswerte entsprechen den Anforderungen der STAGE V nach 97/68 EG - trotz bärenstarker Motorleistung. Einsätzen in Umweltzonen steht damit nichts im Weg und auch Ihr Budget wird durch den geringen Kraftstoffverbrauch deutlich entlastet. Bei Bedarf steht darüber hinaus für den MIC 35 auch eine Motorenvariante ohne Dieselpartikelfilter der STAGE-3A-Zertifizierung zur Verfügung.

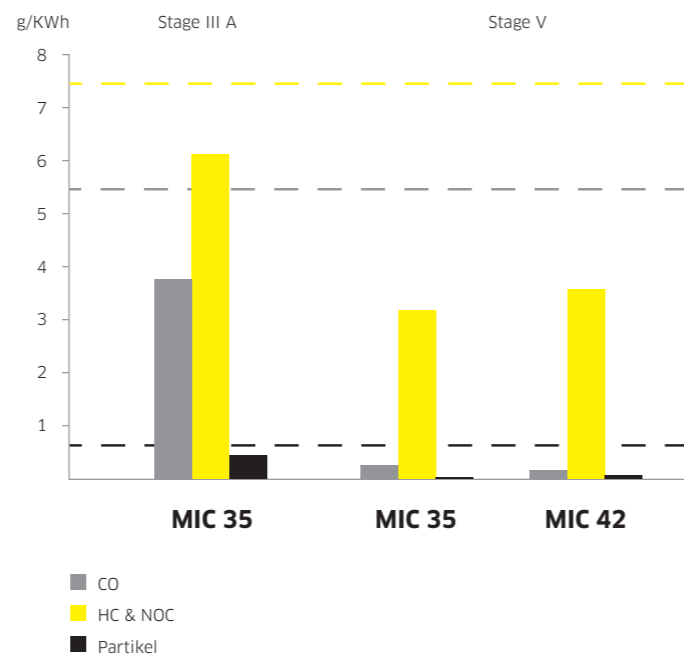

Unser integriertes Schnellwechselsystem für Front- und Heckanbaugeräte erlaubt einer Person mühelosen Wechsel, verkürzt die Rüstzeiten und flexibilisiert so die Arbeitseinsätze deutlich.

Standardisiertes Kuppeldreieck Kommunal zur Aufnahme verschiedenster Frontanbaugeräte ermöglicht höchste Flexibilität, da sowohl Anbaugeräte von Kärcher als auch Bestandsgeräte des Bauhofs und verschiedenster Hersteller aufgenommen werden können.

Optionales Multikupplungssystem reduziert durch Hebelwirkung den Kraftaufwand beim Bediener praktisch auf null. Auch der Aufwand für zeitintensives und umständliches Aufstecken bzw. Entfernen einzelner Hydraulikkupplungen entfällt gänzlich.

Drucklosfunktion für Front- und Heckanbaugeräte entlastet Werkstatt oder Fahrer zusätzlich beim Wechsel. Heckanbaugeräte werden dabei einfach und ohne Kraftaufwand mithilfe von Abstellstützen und dem hydraulischen Kipprahmen der Maschine gewechselt.

KOMFORT VON VORNE BIS HINTEN



Arbeitsplatz, schön gemacht Wir sind schon ein wenig stolz auf die Kabinen unserer Kommunalmaschinen. Bereits der niedrige und beidseitige Einstieg ist ein guter Start in den Arbeitstag, im Inneren herrscht Wohlfühl-atmosphäre mit viel Platz, übersichtlich angeordneten Bedienelementen und sinnvollen Ausstattungsdetails wie beidseitiges Öffnen der Seitenscheiben, Flaschenhalter, USB-Ladeanschlüssen, abschließbarem Verstaufach oder optionalem luftgefederten Sitz mit integriertem Dokumentenfach.

Die 360°-Rundumsicht erhöht die Sicherheit signifikant und das innovative Rundumlüftungssystem sorgt sommers wie winters für bestes Innenklima. Zur Überwachung und Einstellung von Maschinendaten und Funktionen dient ein intuitiv bedienbares Multifunktionsdisplay, optional ist in Verbindung mit einer Saugmund-Rückfahrkamera ein weiteres 5-Zoll-Display verbaut. Zudem sind MIC 35 und MIC 42 mit dem AGR-Gütesiegel (Aktion gesunder Rücken e.V.) für Ergonomie zertifiziert.

Service und Wartung leicht gemacht Hochwertige Komponenten garantieren lange Wartungsintervalle von rund 500 Stunden. Das erhöht die Produktivität und senkt den Arbeitsaufwand in der Werkstatt erheblich. Sind aber Service-, Wartungs- oder Reinigungsarbeiten nötig, machen wir es Ihnen auch hier so komfortabel wie möglich. Alle relevanten Komponenten sind schnell und ohne viel Aufwand zu Reinigungs- oder Wartungszwecken

zugänglich. Dafür sorgt die aufklappbare Seitenverkleidung, deren Einzelteile bei Bedarf auch unkompliziert und werkzeuglos zu entfernen sind. Reinigungsarbeiten des Kraftstoff- oder Klimakühlers sind dank cleverer Aufklappfunktion ebenfalls mühelos zu erledigen.

01

WINTERDIENST

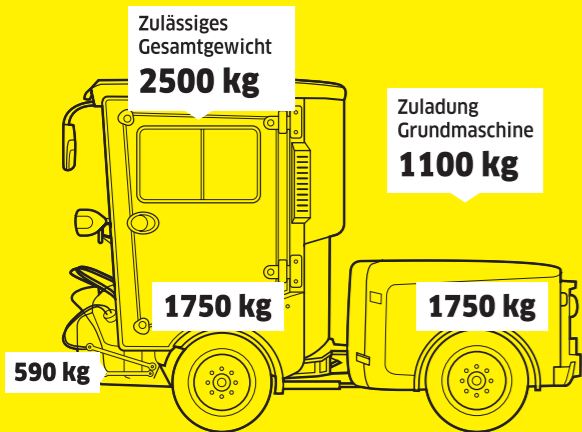

Maximale Flexibilität Wenn das Wetter sich mal nicht an die Vorhersage hält, ist das für den MIC 35 und MIC 42 kein Problem. Denn eine komplette Umrüstung von Kehrmaschine auf Winterdienst – und umgekehrt natürlich – ist in nur wenigen Minuten erledigt. Das ist zeit- und geldsparend und durch die Nutzung des gleichen Prinzips und derselben Wechselstative wie bei unseren Kommunalmaschinen MC 130, MIC 50 und MIC 70 auch besonders effizient.

Hohe Kompatibilität Extreme Einsätze und die Aufnahme schwerer Anbaugeräte sind dank hoher Hubkraft des Frontkrafthebers sowie der enormen Nutz- und Achslasten – beispielsweise bei der Aufnahme eines 450-Liter-Aufsattelstreuers – problemlos möglich. Das standardisierte Kuppeldreieck ist dabei sowohl mit Anbaugeräten von Kärcher als auch anderer Hersteller kompatibel. Das spart genauso Anschaffungskosten wie die Nutzung von Anbaugeräten aus der Reihe unserer Geräteträger MC 50, MIC 26 und MIC 34 mit optionalem Adapterkit.

High-Performance-Hydrauliksystem In Abhängigkeit von der jeweiligen Anwendung bietet Ihnen unser System 3 Hydraulikoptionen (frontseitig max. 60 l/min, heckseitig max. 40 l/min). Mittels Proportionalsteuerung der Hydraulik können dabei Front- und Heckanbaugeräte direkt aus der Kabine heraus reguliert werden, beispielsweise für eine optimale Streubreitenregulierung. Darüber hinaus besteht die Möglichkeit zur komfortablen, wegabhängigen Streufunktion.



02

KEHREN

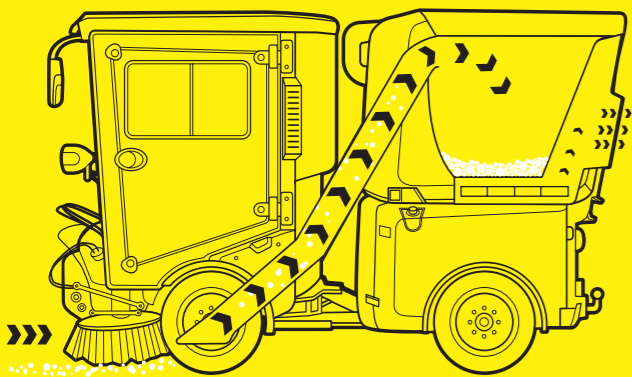

Intuitive Bedienung. Bis ins Detail Unsere Kommunalmaschinen MIC 35 und MIC 42 verfügen über ein gezogenes, Parallelogramm-geführtes Zweibesensystem mit Besen-Einzelsteuerung. Viele Kehrparameter sind individuell einstellbar, wobei die Besen selbst über 2 Joysticks unabhängig voneinander steuerbar sind – beispielsweise auch, um sie separat seitlich zu bewegen oder anzuheben. Durch den in Radkontur der Vorderräder geschützten Saugmund mit automatischer Grobschmutzklappe sind Anfahrtschäden praktisch unmöglich. Die Eco-Taste ermöglicht, die zuletzt genutzten Einstellungen beim Neustart per Knopfdruck sofort und zeitsparend wieder herzustellen.

Saugen. Neu gedacht Unsere Saugturbine besteht aus einem innovativen Verbundwerkstoff, ist aerodynamisch optimiert und arbeitet besonders kraftstoffsparend, antriebschonend und leise. Das Kehrgut wird in einem 800 Liter großen Kehrgutbehälter gesammelt und mittels Hochentleerung bequem in übliche Standardcontainer entleert. Der Vorgang selbst kann direkt aus der Kabine gesteuert werden. In Verbindung mit unserem optionalen Wasserrecyclingsystem garantiert die Behältergröße dabei lange Arbeitseinsätze.

Werkzeugloser Schnellwechsel Im Arbeitsalltag muss es oft schnell gehen. Deshalb ist beispielsweise der Saugschlauch zu Reinigungszwecken schnell, werkzeuglos und praktisch ohne Kraftaufwand demontierbar. Auch der Saugmund wird über die Saugmundstange einfach und ergonomisch ein- und ausgebaut. Für eine zeitsparende Entnahme und sichere Aufbewahrung des Besensystems steht darüber hinaus ein spezieller Besenwagen von Kärcher zur Verfügung.

Noch mehr Flexibilität Über das Kuppeldreieck ist es außerdem möglich, den 3. Seitenbesen oder einen Wildkrautbesen direkt auf die Aufnahme des Zweibesensystems zu montieren. Somit kann das Entfernen von Wildkraut und die gleichzeitige Aufnahme in nur einem Arbeitsgang durchgeführt werden – einmalig in dieser Fahrzeugklasse.



03

GRÜNPFLEGE

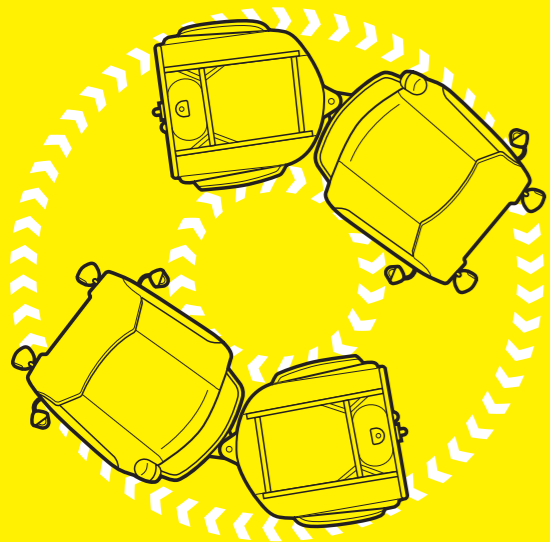

Wendig, komfortabel, rasenschonend Unsere Kommunalfahrzeuge MIC 35 und MIC 42 sind bei der Grünpflege auf innerstädtischen Flächen genauso zu Hause wie auf empfindlichen Golfplätzen. Das mit nur 1.400 Kilogramm sehr niedrige Eigengewicht und der geringe Bodenanspressdruck erlauben problemlos auch die Pflege sensibler Rasenflächen, während der schmale Wendekreis ein hohes Maß an Wendigkeit und Manövrierbarkeit an Orten mit geringem Platzangebot ermöglicht. Auch die Unterfahrung von Bäumen ist durch die geringe Höhe von unter 2 Metern in der Regel problemlos möglich. Durch unsere ausgefeilte Knicklenkung fährt der Hinterwagen dabei stets zu 100 Prozent in der Spur des Vorderwagens, was zusätzlich zur Schonung der Grasnarbe beiträgt. Und komfortabel ist die Fahrt dank des langen Radstands obendrein.

Für harte Einsätze und hohe Zuladungen Auch die Aufnahme großer Frontanbaugeräte wie ein 1,40 Meter breiter Schlegelmäher oder ein 1,80 Meter breiter Sichelmäher ist für unsere Kommunalmaschinen kein Problem, denn Achslasten, Zuladung und Aushubkraft sind auf harte Einsätze und hohes Gewicht ausgelegt. Darüber hinaus können auch Anbaugeräte aus der Reihe unserer Geräteträger MIC 26 und MIC 34 mittels eines separat erhältlichen Adapterkits genutzt werden. Zum Mähen muss im Übrigen der Kehrgutbehälter nicht getauscht werden, da er auch für die Aufnahme von Grüngut geeignet ist, das besonders effizient per Mittelabsaugung aufgenommen wird.



04

WILDKRAUTBESEITIGUNG



Anzahl der Anwendungen



Heißwasser-Unkrautbeseitigung und mehr Montiert auf dem MIC 35 oder MIC 42 benötigt unser WRS 200 keinerlei externe Strom- oder Wasserversorgung und kann damit auch an den abgelegensten Orten zur mobilen umweltschonenden und effektiven Unkrautbeseitigung mit Heißwasser eingesetzt werden. Ganz ohne Herbizide haben weder die sichtbare Pflanze noch ihre Wurzel dem 98°C heißen Wasser etwas entgegenzusetzen, während Umwelt und Oberflächen geschont werden. Dabei ist das WRS 200 neben der effektiven Beseitigung von Unkraut noch für eine Vielzahl weiterer Anwendungen geeignet, wie beispielsweise zur mobilen Hochdruckreinigung, Bewässerung oder zur Entfernung von Kaugummiresten.

Kompakte Bauweise Unser WRS 200 ist so kompakt, dass selbst bei Kurvenfahrten das Fahrzeugheck in der Außenkontur der Seitenspiegel bleibt und auch die Gesamtbreite des Fahrzeugs nicht beeinflusst wird. Das reduziert nicht nur die Gefahr, an Hauswänden oder Fahrzeugen hängen zu bleiben, sondern ermöglicht auch eine enorme Wendigkeit. Einsätzen in engen Bereichen, wie auf Gehwegen, steht damit nichts im Weg.

Niedriger Fahrzeugschwerpunkt Das WRS 200 ist so konstruiert, dass es sich am Heck des Fahrzeugs befindet und dadurch der bis zu 500 Liter große Wassertank optimal dem Heckwagen aufsitzt und für einen niedrigen Fahrzeugschwerpunkt sorgt. Dies erhöht den Komfort im Straßenverkehr und reduziert gleichzeitig das Risiko. Das WRS wird mittels standardisierter Kuppeldreieck-Kommunal-Aufnahme und zugehörigem Adapter an unsere Geräteträger MIC 35, MIC 42, MIC 50, MIC 70 und MC 130 angekoppelt.

Logisches Bedienkonzept So einfach wie möglich und so logisch, dass Fehlbedienungen und Risiken für den Bediener im Prinzip ausgeschlossen werden können. Dies wird beispielsweise in der klaren Trennung von Bedienung und Wartung des Geräts ersichtlich. Links am Gerät befinden sich die Teile, die mit dem Thema Wartung und Service in Zusammenhang stehen, rechts die Bedienelemente. Temperatureinstellung, Druckregelung oder der Schalter für den Brenner sind so immer vom Straßenrand bzw. dem Gehweg aus zugänglich. So muss der Bediener zur Bedienung nicht auf der Straße stehen. Dank unseres durchdachten EASY-Operation-Systems ist ein separates Display übrigens überflüssig.



SO VIELSEITIG WIE IHRE ANSPRÜCHE

Mit unseren Kommunalmaschinen bieten wir Ihnen ausgereifte, zuverlässige, komfortable, effektive und wirtschaftliche Arbeitsgeräte, mit denen wir die komplette Bandbreite kommunaler Aufgabengebiete und Arbeitsschwerpunkte abdecken. Wir haben die Maschine und das passende Anbaugerät dazu.



Film



ARBEITEN SIE AN IHREM ERFOLG. WIR GEBEN IHNEN DIE UNTERSTÜTZUNG.

Wie viel einfacher kann fast alles sein, wenn man seine Talente verbindet. Weil es einfach erfolgreicher ist, gemeinsam Ziele zu verfolgen, sich zu ergänzen, voneinander zu lernen. Man kann es das Prinzip des Fortschritts nennen. Wir nennen es Kärcher Services. Ein Versprechen auf Partnerschaft. Von Profis für Profis.

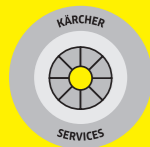

Kärcher Services:
Das komplette Dienstleistungsangebot vom Weltmarktführer. Und die perfekte Weiterführung des fortschrittlichen Kärcher Systems mit innovativen Tools, maßgeschneiderten Serviceangeboten und leistungsfähigen Softwarelösungen.



Kärcher Lease - Leasing
Maßgeschneidert. Flexibel. Sicher. Wir geben Ihnen die Flexibilität, die Sie brauchen: mit Leasing- und Finanzierungsmodellen für jeden Bedarf.

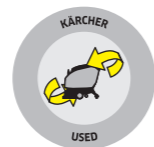

Kärcher Used - Gebrauchsmaschinen
Wenn gebraucht ist, was Sie brauchen. Neugründung? Oder einfach Kosten sparen? Wir haben die richtige Gebrauchte für Sie. Gebraucht, generalüberholt, gut und günstig. Das Angebot wechselt ständig. Fragen Sie uns.



Kärcher Service - Kundendienst
Service heißt Vertrauen. Jederzeit. Leistungen, die Sie wirklich brauchen. Schnelle Reaktion für höchste Verfügbarkeit. Maximaler Werterhalt und Einhaltung aller gesetzlichen Vorschriften.



Kärcher Rent - Vermietung
Genau die Maschine, die Sie brauchen. Mieten statt kaufen. Und mehr bekommen: Know-how und Kärcher Full Service im Paket.



Kärcher Maintain - Servicepakete
Jedes Servicepaket ist exakt auf einen definierten Bedarf zugeschnitten. Der Leistungsumfang reicht von der reinen Inspektion im Rahmen einer vorgeschriebenen Sicherheitsprüfung über die fristgerechte Wartung bis zum pauschalierten Full Service.

KÄRCHER

makes a difference

Wir beraten Sie gern:

Deutschland

Kärcher Municipal GmbH
Mahdenstraße 8
72768 Reutlingen
Tel. +49 7121 930729-0
Fax +49 7121 930729-213
info@municipal.kaercher.com
www.kaercher-municipal.com

Österreich

Alfred Kärcher GmbH
Lichtblaustraße 7
1220 Wien
Tel. +43 1 25060-0
Fax +43 1 25060-5330
info.at@karcher.com
www.kaercher.at

Schweiz

Kärcher AG
Industriestrasse 16
8108 Dällikon
Kärcher SA
Croix du Péage 10
1029 Villars-Ste-Croix
Infoline +41 844 850-868
Service +41 844 850-864
Fax +41 844 850-865
info@ch.kaercher.com
www.kaercher.ch



Bruntink Voorst

BOS- TUIN- PARK- EN GOLFBAANMACHINES

Beekzichtweg 44 7383GA Voorst 0575 - 501686
www.bruntinkvoorst.nl info@bruntinkvoorst.nl